



Контроль доступа инструкция по быстрой настройке



Official UA distribution partner

tel:(+380 44) 364-77-22 | tel:(+380 44) 364-77-23 | email: support@viatec.ua | web: [www.https://viatec.ua](https://viatec.ua)

КОНФИГУРАЦИЯ ПОДКЛЮЧЕНИЯ КОНТРОЛЛЕРЫ ACS

Контроллеры доступа Dahua могут использоваться в различных сценариях установки с опциями для однодверных, двухдверных или четырехдверных контроллеров и одностороннего или двустороннего доступа.

Пример ниже показан на однодверной односторонней системе.

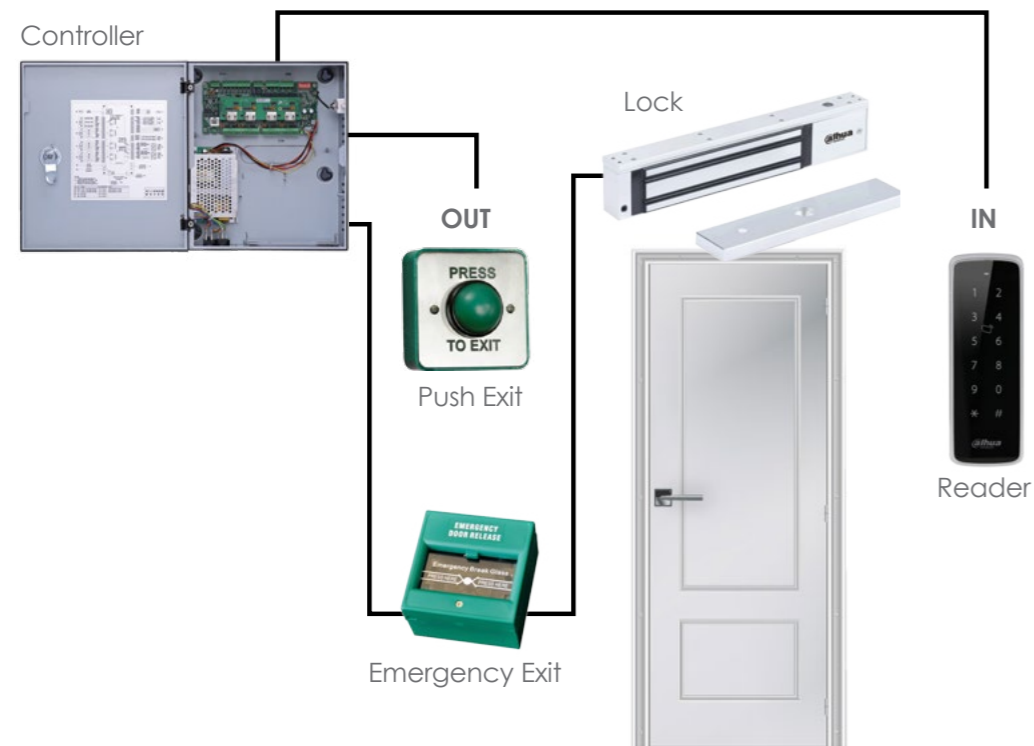

ПОДКЛЮЧЕНИЕ

Контроллеры доступа Dahua могут быть использованы разных моделей, но все контроллеры Dahua имеют одинаковую конфигурацию однодверных, двухдверных или четырехдверных и как минимум один считыватель для двери. При этом дверь так же может поддерживать кнопку открытия дверей, датчик двери, блокировку выхода и дополнительный считыватель для организации двухсторонней точки прохода. При подключении считывателей к контроллерам Dahua, не требуется использование интерфейса Wiegand, если уже задействован интерфейс RS485

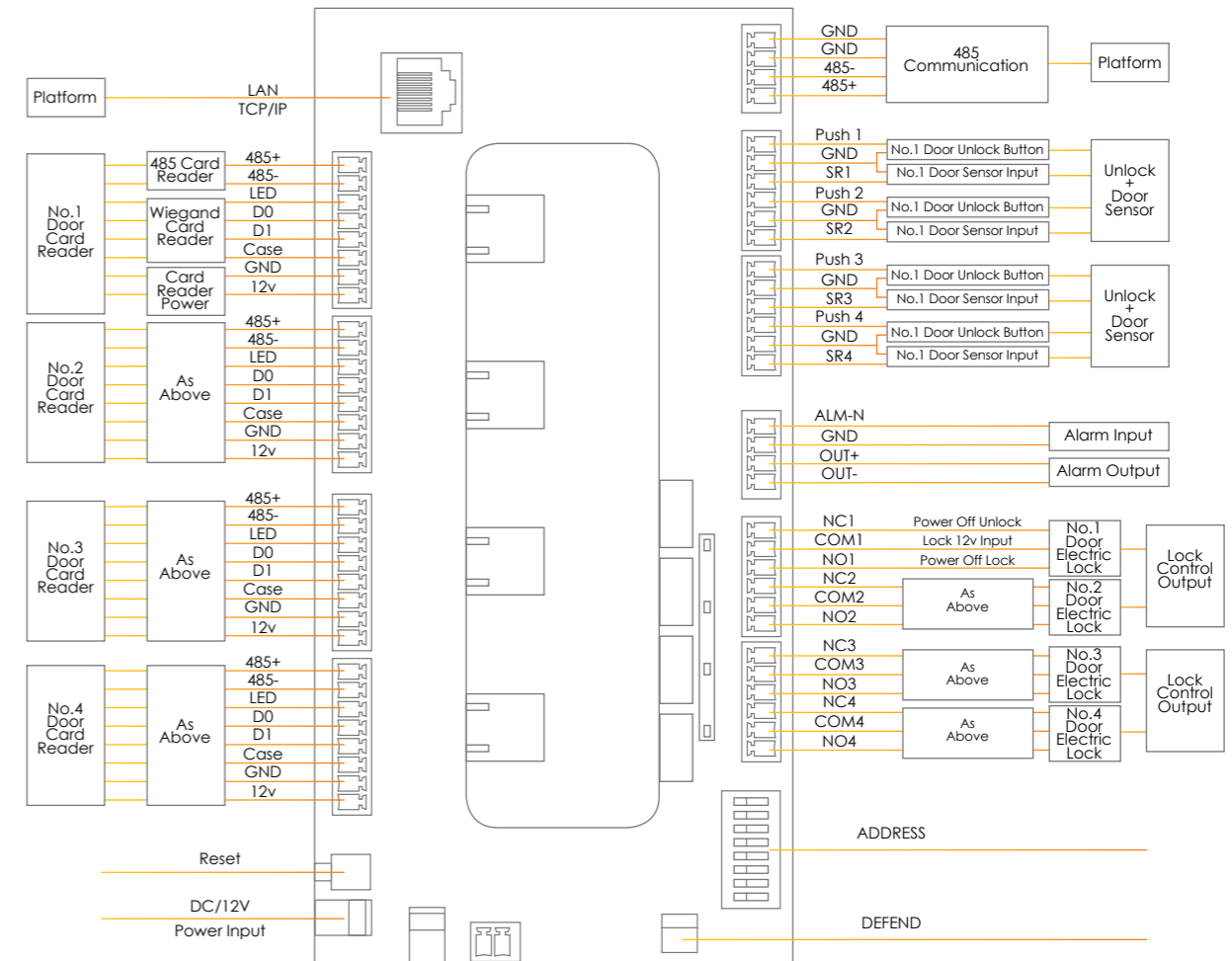

Подключение считывателя к контроллеру

- Фиолетовый кабель RS485+
- Желтый кабель RS485-
- Коричневый кабель Wiegand LED
- Зелёный кабель Wiegand D0
- Белый кабель Wiegand D1
- Синий кабель Wiegand case/tamper
- Чёрный кабель GND
- Красный кабель 12V

КОНФИГУРАЦИЯ ПОДКЛЮЧЕНИЯ – ASI1212D

ASI 1212D – это автономный контроллер со встроенной клавиатурой, считывателем карт и отпечатков пальцев. Это устройство поддерживает подключение только к одной двери с возможностью организации двухсторонней точки прохода, при подключении дополнительного считывателя.

Пример ниже показан на однодверной односторонней системе.



ПОДКЛЮЧЕНИЕ

Соединение 1		
Фиолетовый кабель	Кнопка открытия двери	
Желтый кабель	Земля (кнопка выхода\датчик двери)	
Коричневый кабель	Wiegand LED	
Зелёный кабель	Wiegand D0	
Белый кабель	Wiegand D1	
Синий кабель	Wiegand case/tamper	
Чёрный кабель	GND	
Красный кабель	12V	

Соединение 2 (для внешнего считывателя)		
Фиолетовый кабель	RS485	
Желтый кабель	RS485-	
Коричневый кабель	Wiegand LED	
Зелёный кабель	Wiegand D0	
Белый кабель	Wiegand D1	
Синий кабель	Wiegand tamper	
Чёрный кабель	12v- Power Output	
Красный кабель	12v+ Power Output	

Если считыватели Dahua уже подключен к контроллеру Dahua через RS485, интерфейс Wiegand не используется.

Соединение 3		
Фиолетовый кабель	RS485	
Желтый кабель	RS485-	
Коричневый кабель	Alarm In GND	
Зелёный кабель	Alarm In	
Белый кабель	Alarm Out	
Синий кабель	Alarm Out GND	
Чёрный кабель	Bell -	
Красный кабель	Bell +	

Соединение 4		
RJ45- разъем	Сетевое соединение	

СЕТЕВЫЕ НАСТРОЙКИ ASC

Для настройки системы контроля доступа требуется компьютер с установленным инструментом ACS.

Для установки инструмента ACS на ПК выполните действия, перечисленные ниже.

1. Перейти на <https://www.dahuasecurity.com/>
2. Зайдите в раздел «Support» и далее «Download Center»
3. Найдите раздел "Tools"  и выберите "Maintenance Tools"
4. Выберите «ToolBox», выберите Вашу систему (Windows или Mac) ,нажмите «Download»

Default Settings
Username: admin
Password: 123456
IP Address: 192.168.0.2

После установки Toolbox необходимо зарегистрировать учетную запись, прежде чем можно будет установить инструменты конфигурации.

После установки и регистрации учетной записи на панели инструментов Dahua прокрутите список приложений и найдите ACSConfig. Нажмите кнопку «Install», чтобы установить инструмент на свой компьютер.

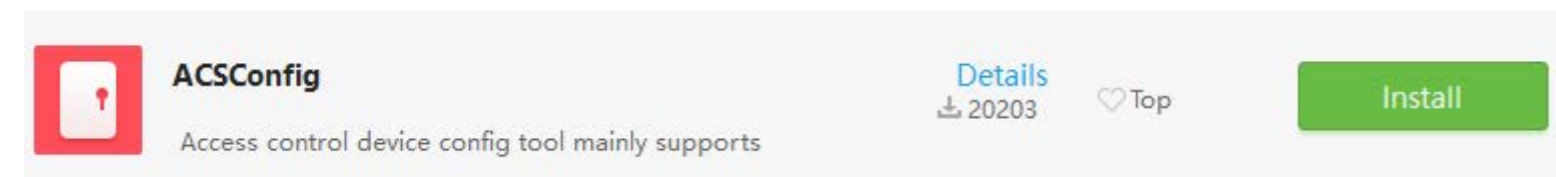

Примечание. Убедитесь, что компьютер, на котором запущен инструмент, подключен к той же сети LAN, что и контроллер ACS.

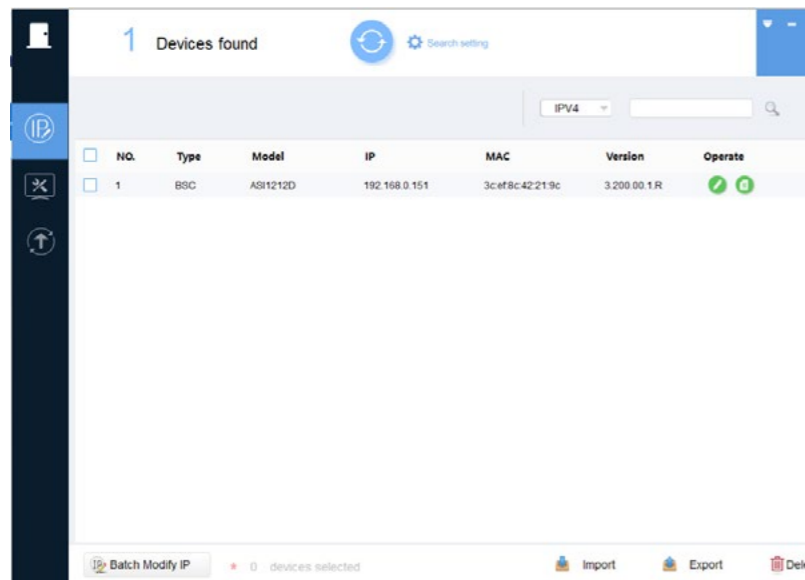

Любые контроллеры ACS, обнаруживаемые в сети, теперь будут отображаться в результатах поиска. Чтобы изменить конфигурацию сети контроллера ACS, нажмите , чтобы ввести новую конфигурацию сети. Нажмите OK, чтобы сохранить настройку.

НАСТРОЙКА СЕТИ – ASI1212D

ASI1212D имеет экранный интерфейс, который можно использовать для настройки основных параметров, включая конфигурацию сети. Чтобы настроить сетевую конфигурацию устройства, выполните следующие действия

Default Settings
Username: admin
Password: 88888888
IP Address: 192.168.1.108

- 1.Нажмите OK, чтобы отобразить экран входа администратора. Введите пароль администратора и нажмите OK



2. Нажимайте стрелки вверх\вниз, что бы переключаться между пунктами меню. Выберите «Settings» и нажмите OK

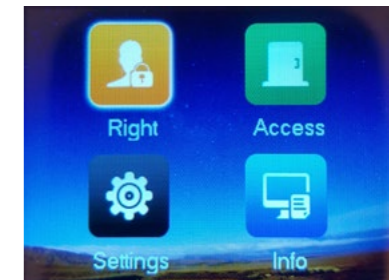

- 3.Выберите пункт «Network Setup» и нажмите OK



4. Выберите «IP Setup» и нажмите OK



5. Отредактируйте сетевые параметры и нажмите OK для сохранения настроек



Конфигурирование через Smart PSS

Оба контроллера ACS и ASI1212D могут быть запрограммированы с помощью программного обеспечения Smart PSS. Если Smart PSS в настоящее время не установлен на ПК, его можно установить с помощью Dahuа Toolbox. При первом открытии SmartPSS программное обеспечение предложит создать пароль, этот пароль используется только для входа в программное обеспечение и не является паролем контроллера. Важно сохранить этот пароль в безопасности, так как потеря пароля приведет к невозможности запуска программного обеспечения SmartPSS. Вторым шагом является заполнение секретных вопросов и ответов, они используются для сброса пароля, если он забыт.

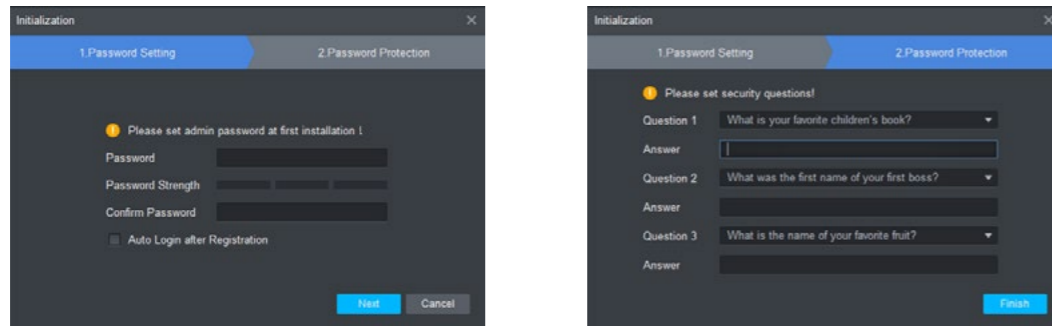

После того, как пароль был настроен, войдите в систему, используя выбранный пароль, имя пользователя по умолчанию - **admin**

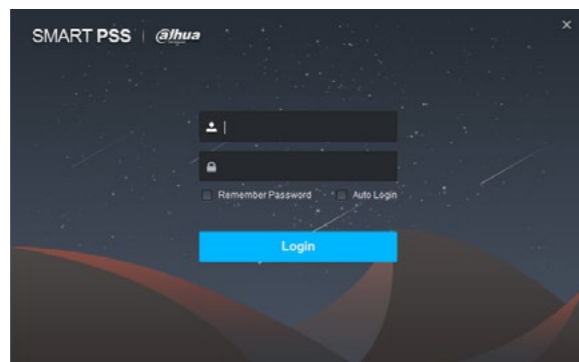

На главном экране выберите пункт «Устройства»

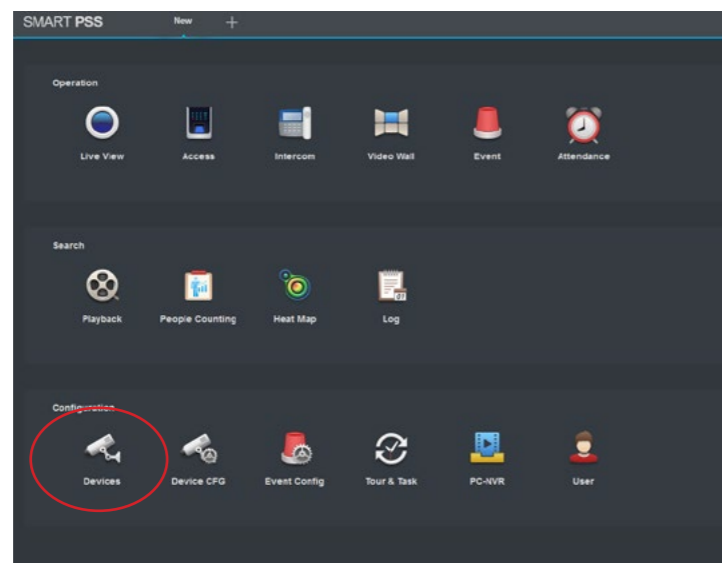

Конфигурирование через SmartPSS

Добавление контроллера

Чтобы добавить контроллер, нажмите кнопку "Добавить."

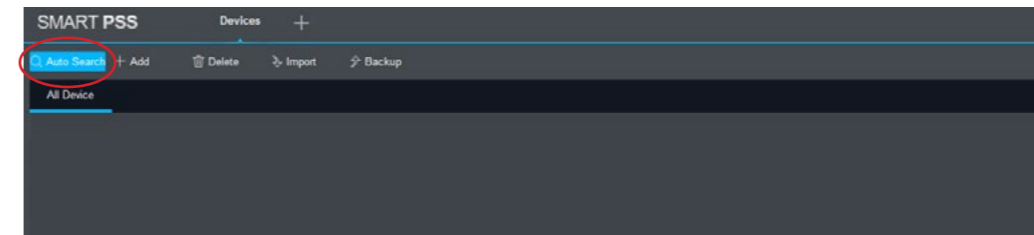

Введите сведения о соединении для контроллера, такие как IP-адрес, имя пользователя и пароль, номер порта по умолчанию - 37777, нажмите "Сохранить", чтобы сохранить настройки.

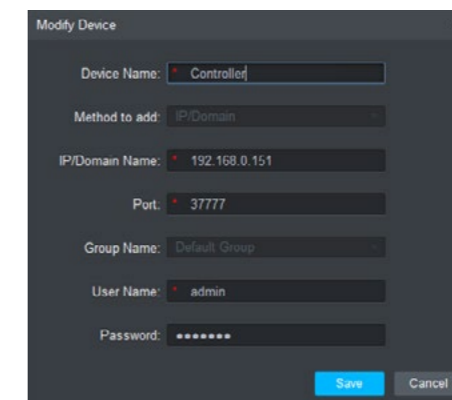

Добавленный контроллер должен теперь отображаться в списке устройств с текущим статусом как онлайн.

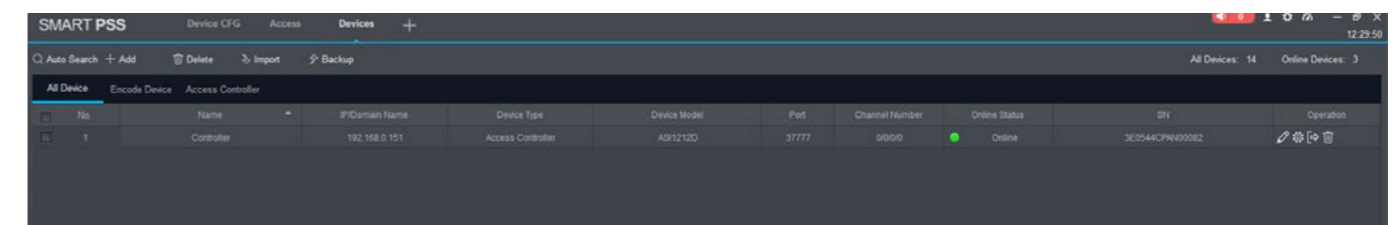

Примечание. Если устройство не найдено, см. Стр. 6..

Меню "Доступ" (Access)

Все функции контроля доступа находятся в разделе «Доступ» программного обеспечения Smart PSS. Чтобы войти в этот раздел, выберите значок "Доступ" на главном экране Smart PSS.

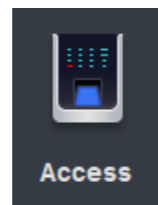

После открытия раздела доступа отобразится следующий экран. Количество отображаемых дверей зависит от типа контроллера. Если был добавлен четырехдверный контроллер, то будут отображены четыре двери.

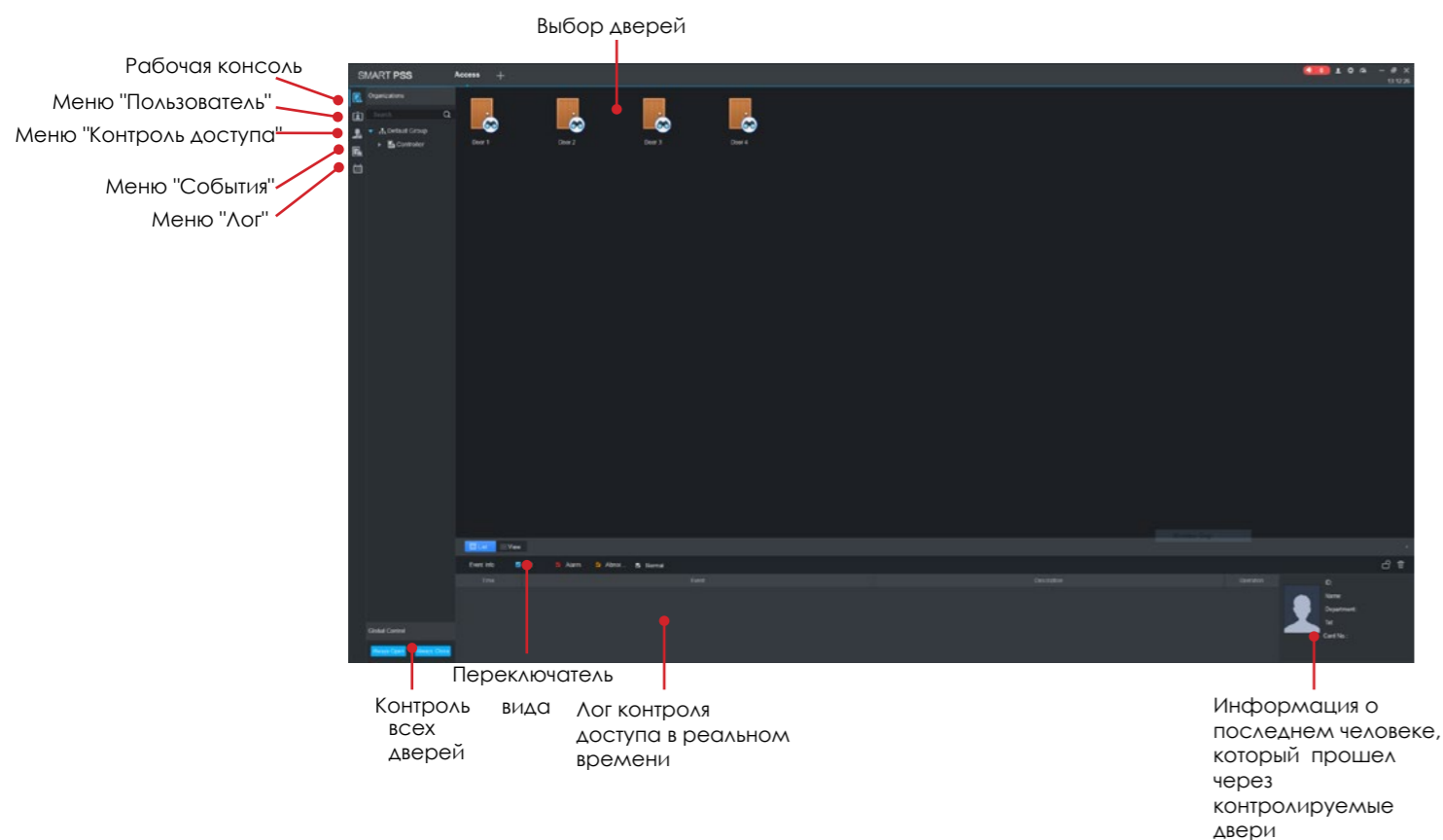

Добавление пользователей

Пользователи могут быть добавлены в систему и уровни доступа назначены в разделе «Доступ» (Access) программного обеспечения SmartPSS. Чтобы добавить нового пользователя, выполните следующие действия.

Войдите в меню пользователя, нажав на соответствующий значок меню



Пользователи могут быть организованы по отделам, чтобы добавить новый отдел, щелкните правой кнопкой мыши область в левой части окна и выберите **"Добавить отдел"**. Введите название отдела и нажмите **«Сохранить»**.

Чтобы добавить пользователя, нажмите кнопку нового пользователя в верхней части интерфейса SmartPSS



Введите информацию о пользователях, включая ID, имя, отдел, пароль и допустимый диапазон дат. Поле идентификатора является уникальным идентификатором, назначаемым каждому пользователю, и два пользователя не могут использовать один и тот же идентификатор.

Basic Info | Fingerprint Info | Details

User ID:

Name:

Department: Technical

Card No: Card Reader connected | Card issuer:

Card Type: General Card

Card Password:

Unlock Password:

Number of Use: 200

Valid Time: 2018/2/21 0 00 00 | 2028/2/21 23 59 59 | 3653 Days

Upload Picture

Continue | Finish | Cancel

При добавлении карты или брелка Mifare пользователю, сначала подключите считывающее устройство ASM100 к компьютеру через USB. В качестве альтернативы, любые устройства чтения карт, подключенные к контроллеру, можно использовать для сканирования карты пользователя в целях регистрации. Чтобы выбрать тип читателя, который будет использоваться, выберите устройство считывателя в выпадающем списке Card Issuer.

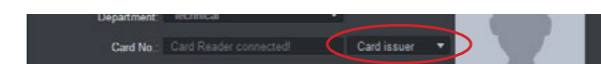

Как только в поле «Card No» отобразится сообщение «Card Reader Ready», пользовательская карта может быть отсканирована, и пользователю будет присвоен уникальный идентификатор карты. Щелкните левой кнопкой мыши поле «Card No» и услышите звуковой сигнал. Поместите карту над считывающим устройством, и услышите другой звуковой сигнал, который подтверждает, что считыватель успешно отсканировал карту. Уникальный идентификатор карты теперь отображается в поле «Card No».

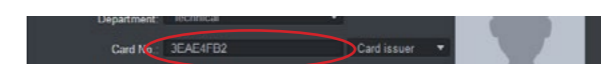

Добавление пользователя

Выберите тип карты из выпадающего списка, доступно несколько типов:

- General** -Стандартный пользователь
- VIP** -VIP -пользователь
- Guest** -Временный пользователь, при использовании можно установить ограничение на то, сколько раз можно использовать карту
- Patrol** -Используется для патрулирования без отпирания дверей
- Blacklist** -Используется для предупреждения, когда конкретный пользователь получает доступ к области
- Duress** - Статус для украденной карты. Если карту украли и ей предоставлен статус "Duress", то ,при попытке воспользоваться ей,может быть активирована тревога

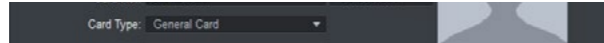

При использовании ввода с клавиатуры введите пароль разблокировки для нового пользователя. Пароли должны быть цифровыми и содержать до 6 цифр.



Введите, как долго новому пользователю требуется доступ. Постоянному пользователю может быть предоставлено несколько лет, тогда как агентству или временному контрактному пользователю может быть предоставлен только период месяцев или недель.

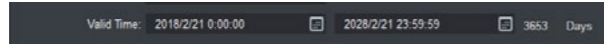

При необходимости изображение пользователя может быть загружено в программное обеспечение Smart PSS. Это изображение затем появится вместе с данными пользователя в консоли доступа, когда пользователь получит доступ к определённому помещению или территории.

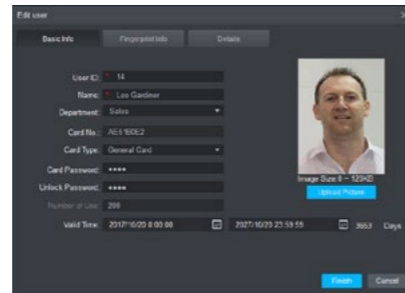
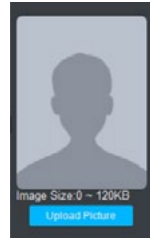

При использовании биометрических считывателей отпечатков пальцев выберите вкладку **«Fingerprint Info»**, чтобы добавить отпечатки пальцев пользователя.

В раскрывающемся списке **«Fingerprint Device»** выберите устройство считывания отпечатков пальцев, которое будет использоваться для добавления отпечатка пальца пользователя. Это может быть USB-считыватель **ASM102-V2** или считыватель отпечатков пальцев, который является частью системы.



Нажмите кнопку **«Collect»**, чтобы начать запись отпечатка пальца пользователя и следуйте инструкциям на экране

1. Поместите палец на датчик отпечатков пальцев

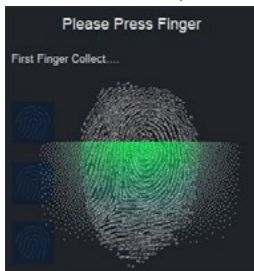

2. Уберите палец

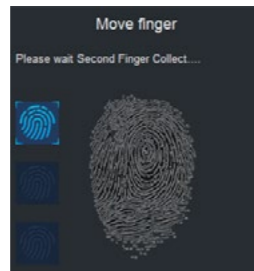

3. Поместите палец на датчик отпечатков пальцев

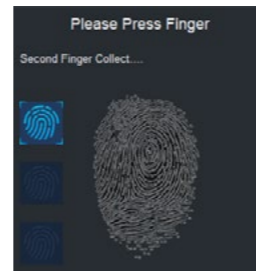

Добавление пользователя

4. Уберите палец

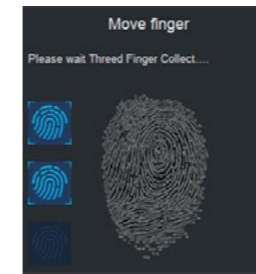

5. Поместите палец на датчик отпечатков пальцев

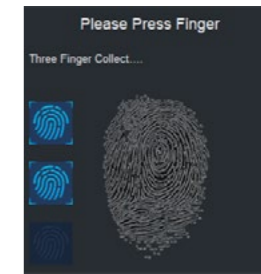

Теперь отпечаток пальца должен быть успешно записан, если запись отпечатка пальца не удалась, снова выполните процедуру, убедившись, что пользователь помещает туда кончик пальца поверх датчика, ровно и по центру к датчику.

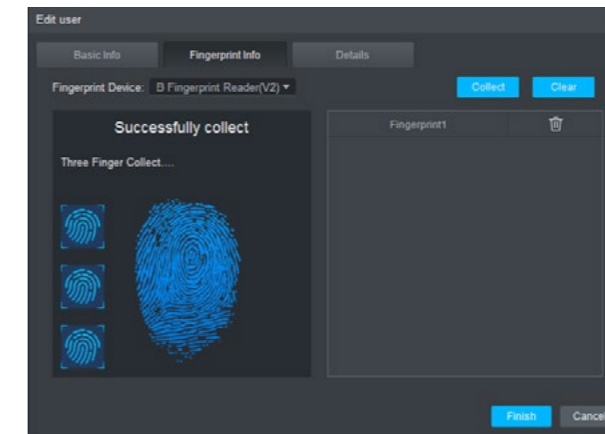

Выберите вкладку сведений, чтобы ввести дополнительную информацию о пользователе, такую как пол, название компании, дату рождения, и контактную информацию. Также возможно ввести определенное время, когда пользователь может получить доступ к помещениям\территории.

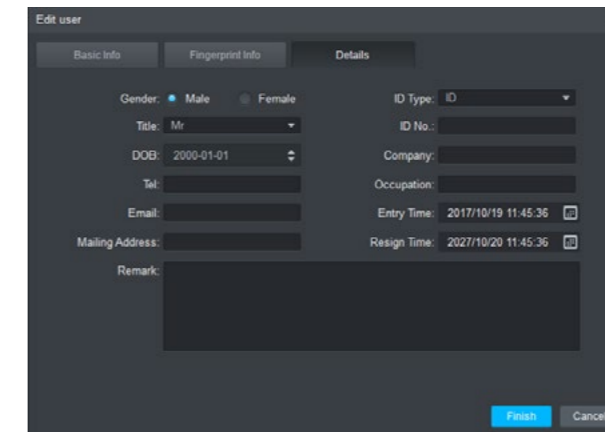

Как только вся соответствующая информация о пользователе введена, нажмите кнопку "Finish", чтобы сохранить пользователя.

Уровни доступа

Прежде чем назначить доступ пользователю, все двери должны быть добавлены в список дверей. Список дверей группирует двери, так что пользователям может быть предоставлен доступ к одному или нескольким спискам.

Выберите значок меню доступа.

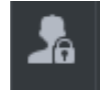

В раскрывающемся меню выберите Access Level.

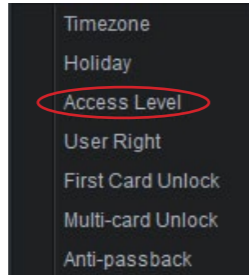

Нажмите кнопку добавления, чтобы создать новый список дверей. Введите имя для списка дверей, время посещения также может быть выбрано, чтобы ограничить доступ в определенное время. Время нужно настраивать, выбрав "Timezone" из меню доступа.

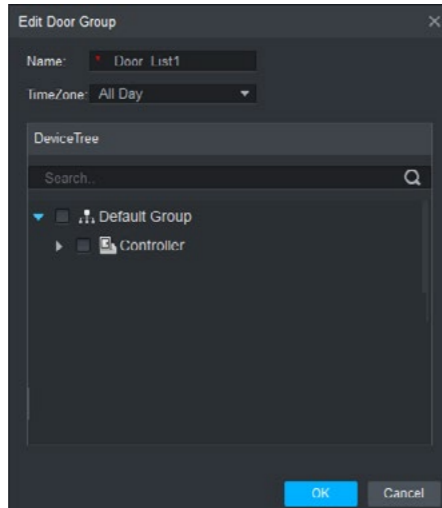

Выберите контроллеры и двери, которые должны быть добавлены в список, нажмите **OK**, чтобы сохранить список.

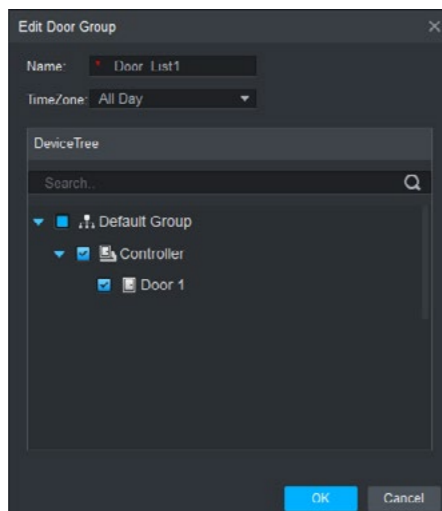

Уровни доступа

Теперь, когда двери были назначены в список, можно назначить доступ пользователя.

Выберите значок меню доступа



В раскрывающемся меню выберите **User Right**.

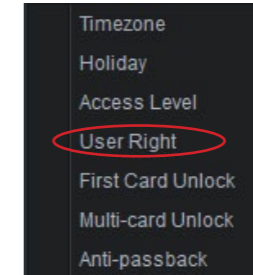

Выберите отдел в левой части окна, чтобы отобразить пользователей из этого отдела, щелкните  иконку, для установки прав доступа пользователей

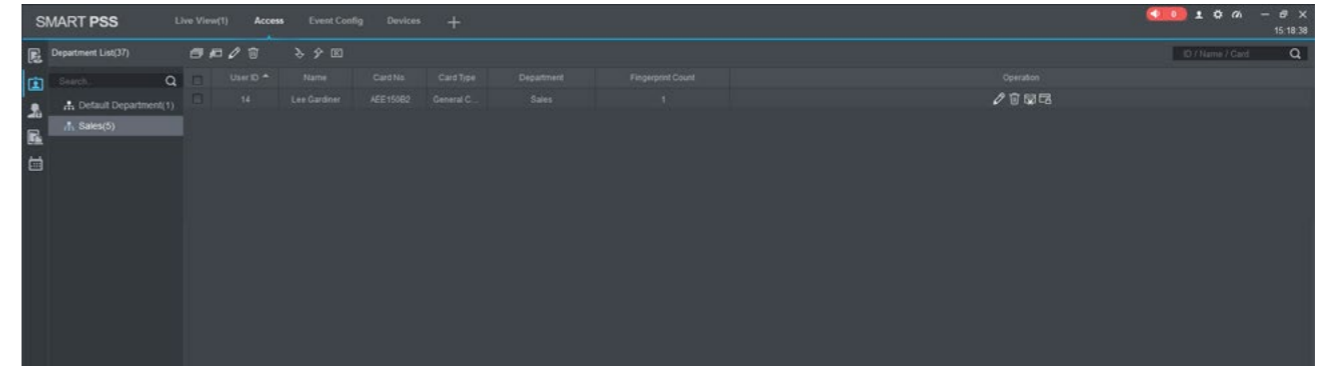

Выберите, к каким дверям пользователь должен иметь доступ, выбрав соответствующие списки дверей. Нажмите **OK**, чтобы сохранить настройки

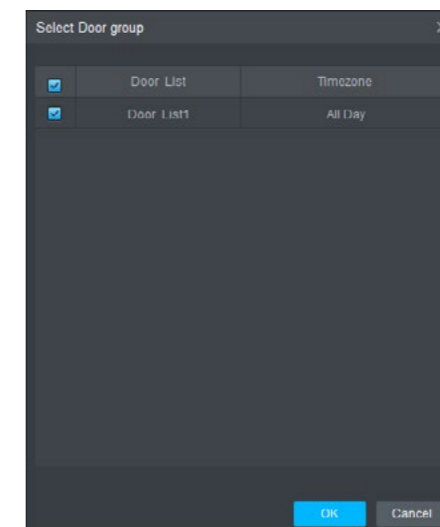

Конфигурирование дверей

Существует несколько параметров, которые можно настроить при настройке режима работы каждой двери.

Выберите значок консоли.



В левой части окна щелкните правой кнопкой мыши дверь для настройки и выберите **Door Configuration**

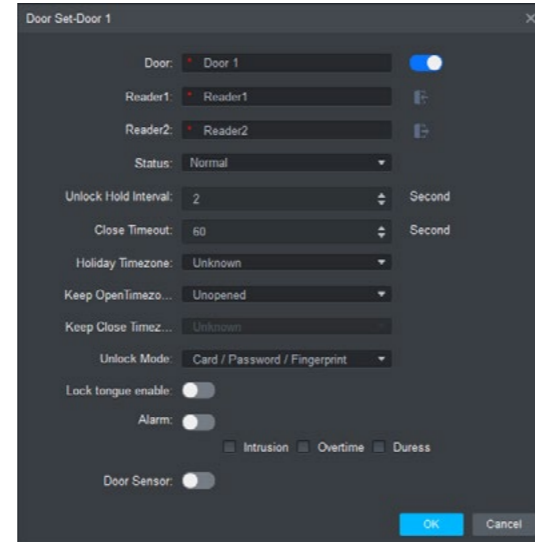

- Door** -Имя двери
- Reader 1** -Имя и "направление" первого считывателя. Нажмите значок направления для переключения между назначением (вход или выход).
- Reader 2** -Имя и "направление" второго считывателя. Нажмите значок направления для переключения между назначением (вход или выход).
- Status** -Изменить режим работы, варианты: Нормальный, Всегда открытый, Всегда закрытый.
- Unlock Hold Interval** -Время в секундах, в течение которого релейный выход работает .
- Close Timeout** -Если установлен датчик двери, это количество времени, в течение которого дверь следует оставить открытой до начала активации тревоги.
- Holiday Timezone** -Временной период можно настроить и выбрать здесь, чтобы создать определенный период времени, в течение которого дверь будет закрыта, например, в выходные дни..
- Keep Open Timezone** -Временной период можно настроить и выбрать здесь, чтобы создать определенный период времени, в течение которого дверь останется незапертой.
- Keep Closed Timezone** -Временной период можно настроить и выбрать здесь, чтобы создать определенный период времени, в течение которого дверь останется незакрытой.
- Unlock Mode** -Выберите режим работы дверных считывателей. Можно выбрать один метод аутентификации, поддерживаемый считателем, или несколько

Примеры режимов разблокировки

- Для "карты / пароля / отпечатка пальца" потребуется только один из этих методов, чтобы открыть дверь.
- Режим "Карта + пароль" потребует, чтобы пользователь сначала отсканировал свою карту, а затем должен быть введен пароль, прежде чем дверь откроется.

- Alarm** Когда датчик двери установлен, события могут быть настроены для предупреждения оператора Smart PSS
 - Intrusion** Событие, которое сигнализирует об открытии двери без использования карты (взлом)
 - Overtime** Событие, которое предупреждает о двери, оставленной открытой.
 - Duress** Событие, которое предупреждает, если для доступа была использована украденная карта
- Door Sensor** Выберите, установлен ли датчик двери.

Anti-passback

Anti-passback может быть использован для предотвращения передачи своей карты второму пользователю (например, если карта была передана через окно помещения злоумышленникам после того, как пользователь выполнил вход) или для того что бы предотвратить попытку скрытного выхода альтернативными путями (например, если дверь черного хода в помещение захлопнулась после проникновения, человек не сможет выйти через основной вход , поскольку он не будет зарегистрирован системой, как пользователь, который выполнил вход, используя считыватель главного входа). Чтобы настроить Anti-passback, выполните следующие действия:

Выберите значок меню доступа.



Из выпадающего меню выберите **Anti Passback**.

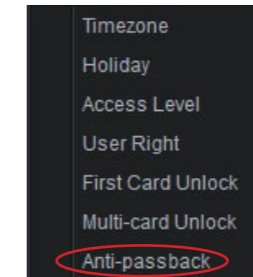

Нажмите на кнопку **Add** ("Добавить")

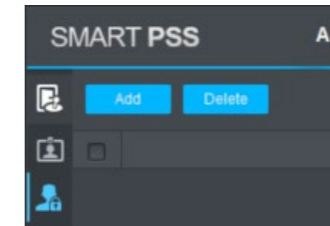

Выберите контроллер из выпадающего списка и введите имя двери\помещения, где будет работать Anti Passback.

Выберите конфигурацию защиты от пересылки из доступных параметров, нажмите ОК, чтобы сохранить и применить настройку.

- | | |
|---|--|
| Считыватель 1 и 2 Antipass | Считыватель 1 на вход, Считыватель 2 на выход |
| Считыватель 3 и 4 Antipass | Считыватель 3 на вход, Считыватель 4 на выход |
| Считыватель 1,3 и 2,4 Antipass | Считыватели 1 и 3 на вход, Считыватели 2 и 4 на выход. |
| Считыватель 1,3 и 2,4 Antipass | Считыватели 1 и 3 на вход Считыватели 2 и 4 на выход |
| Считыватель 1 и 2,3 Antipass | Считыватели 1 на вход, Считыватели2 и 3 на выход. |
| Считыватель 1 & 2,3,4 Antipass | Считыватели 1 на вход, Считыватели2, 3 и 4 на выход |

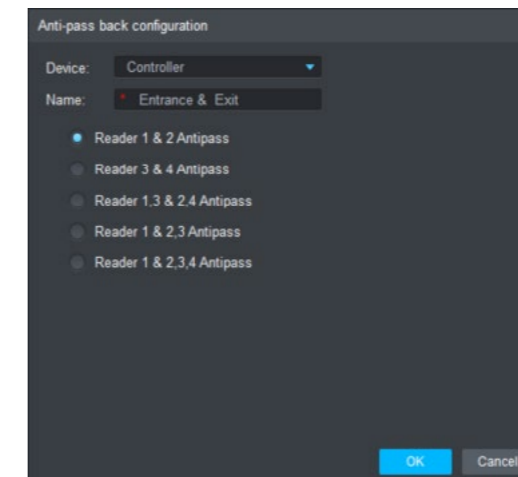

Интеграция с системой видеонаблюдения

Можно интегрировать контроль доступа Dahua с продуктами видеонаблюдения Dahua, что позволяет контролировать обе системы с одной платформы.

Камеры можно контролировать, нажав кнопку "View" на странице консоли доступа и выбрав камеры для просмотра на левой панели окна.

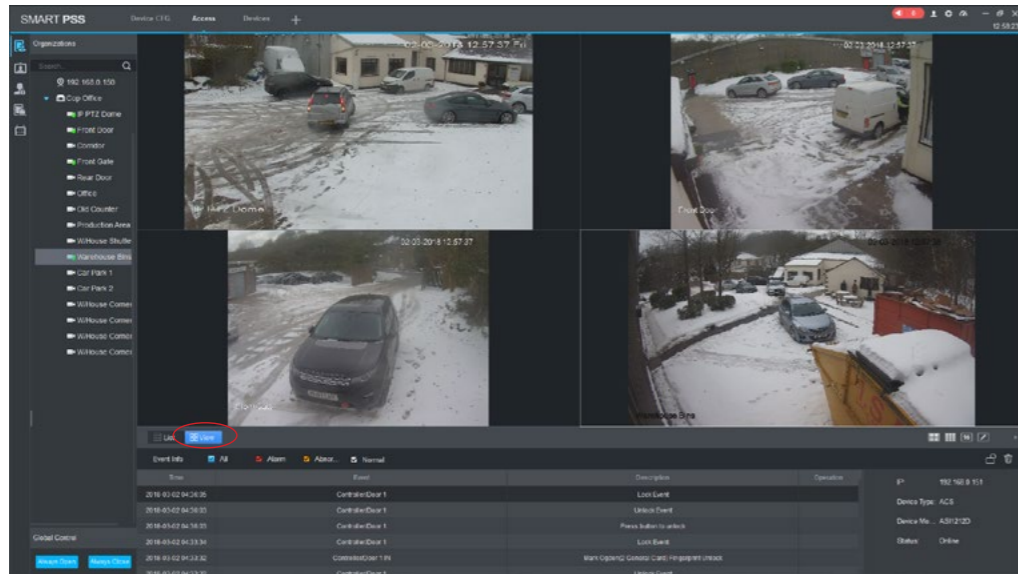

Push-события с видео

При включении контроля доступа Dahua и видеонаблюдения Dahua в SmartPSS можно настроить события контроля доступа для отправки видео-оповещений оператору. Это можно сделать, выполнив следующие действия.

Выберите значок меню "Event".



На левой панели окна выберите контроллер и дверь, открытие которой будет активировать уведомление для оператора.

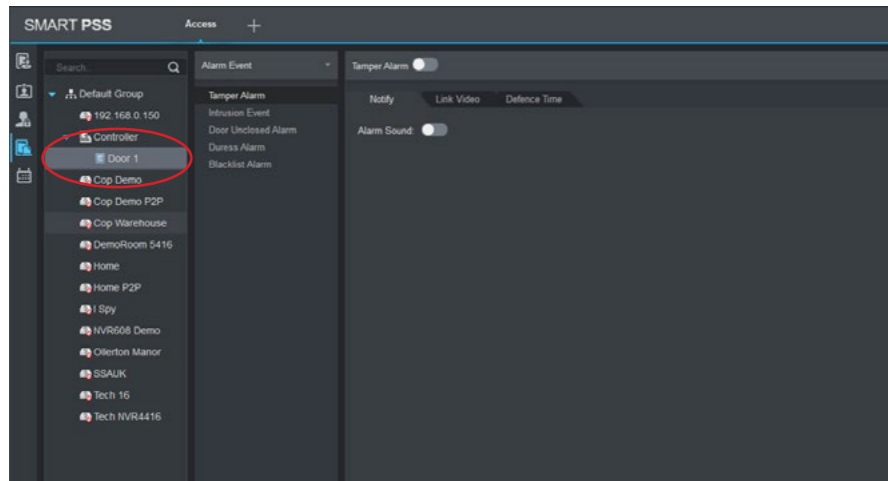

В средней части окна выберите группу событий, таких как тревожное событие, нормальное событие или аварийное событие. В появившемся списке выберите тип события, например, событие разблокировки, событие вторжения и т. д.

После выбора типа события, выберите опцию включения в верхней части окна и на вкладке уведомления выберите, будет ли включено звуковое уведомление в SmartPSS при возникновении события.

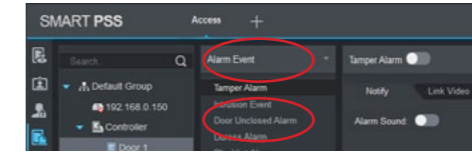

Выберите вкладку «Ссылка на видео», а затем выберите, какие камеры следует задействовать при возникновении события, дважды щелкнув камеры в правой части окна.

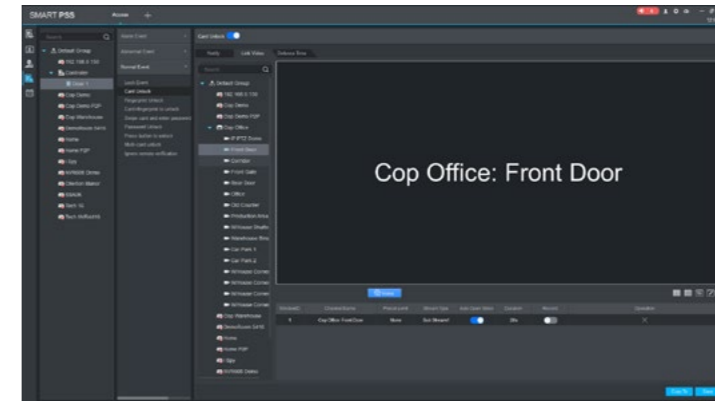

Выберите вкладку "Defence Time", чтобы задать конкретные дни и время, когда должно выполняться событие push. После настройки всех параметров нажмите кнопку «Сохранить».

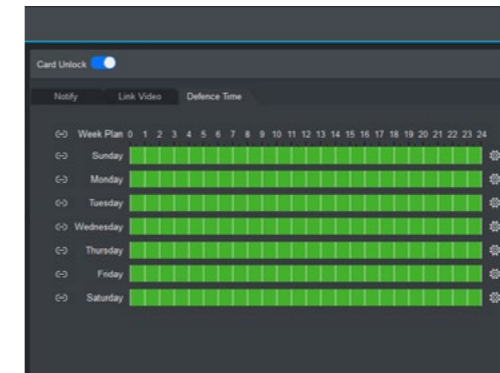

Когда событие происходит, появляется всплывающее окно, отображающее информацию о пользователе.

